

## Zastosowanie

Pompy do wody zanieczyszczonej US 73 i 103 HE/HES stosuje się wszędzie tam, gdzie zachodzi potrzeba pompowania wody silnie zanieczyszczonej, z domieszkami o ziarnistości do 30 mm, bez kamieni. Wszędzie tam, gdzie zachodzi konieczność pompowania **wody zanieczyszczonej o temperaturze do 90° C** - w pralniach, w profesjonalnych zmywarkach do naczyń, w pralkach, czy przelewach instalacji C.O.

Pompy nadają się do pracy stacjonarnej, jak również jako urządzenia przenośne. W przypadku zastosowania w głębokich studzienkach zalecamy użycie zespołów sprzęgających, z których pomocą można w łatwy sposób wyciągnąć pompę ze studzienki w celu naprawy, czy konserwacji. Kontrolowana komora olejowa i odporna na ścieranie, specjalne uszczelnienie z pierścieniami ślizgowymi, zapewniają pompom długą żywotność. Wbudowane na stałe termostaty uzwojeniowe zabezpieczają silnik przed przeciążeniem.

W połączeniu ze zbiornikiem Hebefix 100 H, powstaje gotowa do montażu instalacja do pompowania wody zanieczyszczonej o temperaturze do 80° C.

Pomp US 73 oraz 103 HE/HES nie wolno stosować do pompowania ścieków z toalet, ani z instalacji pisuarowych.



US 73 HES

## Charakterystyka

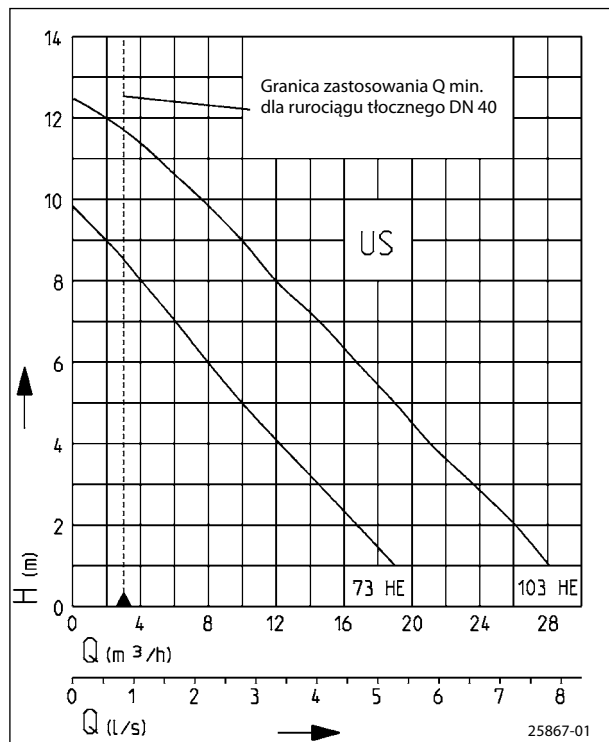

Zastrzega się prawo do dokonywania zmian konstrukcyjnych  
Tolerancja wydajności zgodnie z normą ISO 9906

Zgodnie z normą DIN EN 12056, minimalna prędkość przepływu w rurociągu tłocznym musi wynosić 0,7 m/s. Wielkość tą uwzględniono na wykresie Q-H jako granicę stosowania.

- Dopuszczalna praca na sucho
- Wolny przelot 30 mm
- Woda gorąca o temperaturze do 90° C
- Kontrolowana komora olejowa
- Uszczelnienie pierścieniami ślizgowymi SiC niezależnie od kierunku obrotów
- Wejście kablowe zalane szczeliwem wodoszczelnym



# Pompy do wody zanieczyszczonej US 73 HE i US 103 HE w wersji dla wody gorącej

## Pompy do zanieczyszczonej wody gorącej

Typ	Wymiary Wys. x szer.	Króciec tłoczny	Wolny przelot	Typ przewodu H07RN-F-	Długość przewodu	Masa ok.	Nr art.
US 73 HE (bez wyłącznika)	380 x 210 mm	1½"	30 mm	3G1,0	10 m	12,5 kg	JP 09267
US 73 HES (z wyłącznikiem automatycznym)	380 x 330 mm	1½"	30 mm	3G1,0	10 m	12,5 kg	JP 09264
US 103 HE (bez wyłącznika)	410 x 210 mm	1½"	30 mm	3G1,0	10 m	14,0 kg	JP 09307
US 103 HES (z wyłącznikiem automatycznym)	410 x 330 mm	1½"	30 mm	3G1,0	10 m	14,0 kg	JP 09308

## Parametry

Typ	Wysokość tłoczenia H [m]	1	2	3	4	5	6	7	8	9	10	12
US 73 HE i HES	Wydajność Q [m <sup>3</sup> /h]	19	17	15	12	10	8	6	4	2		
US 103 HE i HES		28	26	23	21	19	17	15	12	10	8	2

## Dane elektryczne

Typ	Rodzaj prądu	Napięcie Volt	Moc silnika kW P <sub>1</sub>	Moc silnika kW P <sub>2</sub>	Prędkość obrotowa min <sup>-1</sup>	Prąd Amp.	Zabezpieczenie silnika	Wtyczka
US 73 HE i HES	prąd przemienny	1/N/PE~230	0,83	0,50	2510	3,9	zintegrowane	Styk zabezpieczający
US 103 HE i HES	prąd przemienny	1/N/PE~230	1,37	0,98	2700	6,0	zintegrowane	Styk zabezpieczający

## Przykład zabudowy jednej pompy z GR

US 73 + 103 studzienka z GR 40 min. 40 x 65 cm  
US 73 + 103 studzienka bez GR min. 40 x 40 cm (bez rys.)

25865-07

W przypadku stosowania poniżej poziomu podpiętrzenia należy, zgodnie z normą DIN EN 12056, podłączyć rurę tłoczną elastycznie i prowadzić ją z pętlą ponad ustalonym lokalnie poziomem podpiętrzenia. Ponadto, należy wbudować kłapę zwrotną sprawdzoną zgodnie z normą DIN EN 12050-4. Zalecamy dodatkowo do kontroli instalację alarmową.

## Przykład zabudowy dwóch pomp

US 73 + 103 studzienka bez GR min. 40 x 80 cm  
US 73 + 103 studzienka z GR min. 65 x 40 min (bez rys.)









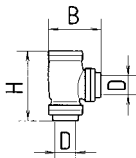
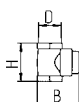
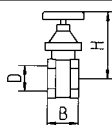

Sterownik montować w suchym pomieszczeniu.

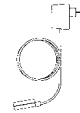
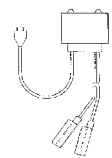
↑ Zachować minimalne odstępy!

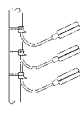
25642-03

Zgodnie z normą DIN EN 12056-4 ust. 5.1 w instalacjach do których doprowadzenie ścieków nie może być przerwane, należy zamontować automatycznie załączaną pompę rezerwową albo układ z dwiema pompami.

## Osprzęt

			Nr art.	US 73 HE	US 73 HES	US 103 HE	US 103 HES
	<b>1</b> Zawór kulowy kątowy 1½" (DN 40), PN 6 DIN EN 12050-4	$\frac{H}{170} \quad \frac{B}{125} \quad \frac{D}{1\frac{1}{2}"}$	JP 22442	•	•	•	•
	 <b>Kłapowy zawór zwrotny do wody gorącej 1½" (DN 40)</b>	$\frac{H}{80} \quad \frac{B}{85} \quad \frac{D}{1\frac{1}{2}"}$	JP 28825	•	•	•	•
	<b>2</b> Zasuwa odcinająca 1½" (DN 40), PN 16	$\frac{H}{125} \quad \frac{B}{\text{max. } 60} \quad \frac{D}{1\frac{1}{2}"}$	JP 11837	•	•	•	•
	<b>3</b> Kolanko 1½"		JP 17894	•	•	•	•
	<b>4</b> Włacznik alarmu z przełącznikiem stykowym, oddzielny, zależny od sieci, ze stykiem bezpotencjałowym i przewodem 3 m		JP 16723		•		•
	<b>Włacznik alarmu jw. z przewodem 9,5 m</b>		JP 24434		•		•
	<b>Włacznik alarmu AW 3 z wyłącznikiem pralki z przełącznikiem stykowym, oddzielny, zależny od sieci i przewodem 3 m</b>		JP 25090	•	•	•	•
	<b>Włacznik alarmu AW 10 z wyłącznikiem pralki jw. z przewodem 9,5 m</b>		JP 25091	•	•	•	•
    	<b>5</b> Sterowniki do instalacji z jedną pompą (opis - p. sterowniki NE)						
	NE 1A H (prąd przemienny) z przełącznikiem stykowym 3,0 m i alarmem		JP 24766	•		•	
	NE 2A H (prąd przemienny) z przełącznikiem stykowym 9,5 i alarmem		JP 24767	•		•	
	Przeciwcieżar (1 sztuka)		JP 17541	•		•	
	<b>Sterowniki do układu z dwiema pompami (opis - p. sterowniki)</b>						
BD 00E (prąd przemienny)		JP 00482	•		•		
	Zestaw wyłączników zanurzeniowych BH z wyłącznikiem KT 9,5 m i uchwytem przewodu		JP 24768	•		•	
	Zestaw wyłączników zanurzeniowych BHmG z wyłącznikiem KT 9,5 m i przeciwcieżarem		JP 24769	•		•	
	<b>6</b> Akumulator do instalacji alarmowych niezależnych od sieci		JP 07562	•	•	•	•
	<b>7</b> Pływak specjalny do niskich poziomów						
	załączania:	US 173 ZAŁ/WYŁ    US 103 ZAŁ/WYŁ bez GR    155/105 mm    185/135 mm z GR    180/130 mm    210/160 mm	JP 17424		•		•
	<b>8</b> Łańcuch z 2 ogniwami pierścieniowymi DIN 766, 2,5 m, 320 kg		JP 19189	•	•	•	•
	<b>Łańcuch nierdz. z 5 ogniwami pierścieniowymi, 1 szekla, DIN 766, 2,5 m, 200 kg</b>		JP 23986	•	•	•	•
	<b>9</b> Szekla A 0,6		JP 13402	•	•	•	•
	<b>10</b> Zespół sprzęgający GR 40		JP 25592	•	•	•	•

# Pompy do wody zanieczyszczonej US 73 HE i US 103 HE w wersji do wody gorącej

## Dane techniczne

### Pompa

Pionowa, jednostopniowa, zatapialna, z wolnym przelotem, obudowa pierścieniowa z poziomym króćcem tłocznym 1 1/2" (gwint wewnętrzny), wirnik wolnoprzelotowy, wolny przelot 30 mm

### Łożyskowanie

Wał wspólny pompy i silnika, na łożyskach kulkowych bezobrotowych, ze smarem na cały okres eksploatacji.

### Uszczelnienie

Uszczelnienie na pierścieniach ślizgowych z węgla krzemowego, komora olejowa i podwójne uszczelnienie wału po stronie komory silnika, dopuszczalna praca na sucho

### Silnik

Całkowicie zatapialny, stopień ochrony IP 68, klasa izolacji B, termostaty uzwojeniowe do zabezpieczenia silnika przed przegrzaniem, załączanie za pomocą wtyczki lub automatycznie - za pomocą wbudowanego wyłącznika lub kulowego wyłącznika zamerzeniowego.

### Materiały

Obudowa pierścieniowa z żeliwa szarego GG, dopływ: wąż gumowy do wody gorącej, pokrywa listwy zaciskowej, wirnik wolnoprzelotowy, pokrywa obudowy pierścieniowej i stopy z GFK, obudowa silnika i wał ze stali nierdzewnej.

### Montaż

Pompę należy montować w pozycji stojącej, przy montażu stacjonarnym należy przewidzieć połączenia rozłączne albo z zespołem sprzęgającym GR 40.

### Dostawa

Pompa gotowa do podłączenia, zgodna z normą DIN EN 12050 z przewodem i wtyczką ze stykiem ochronnym

## Wymiary główne US 73 + 103 HES (mm)

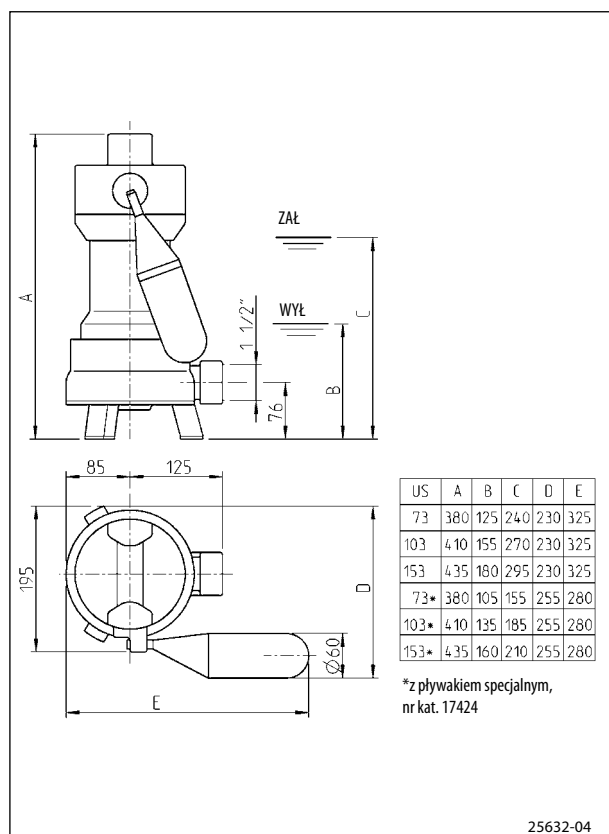

## Wymiary główne US 73 + 103 HES (mm) z GR 40

