

Zastosowanie

Pompy zasilane US 75–155 stosuje się wszędzie tam, gdzie zachodzi potrzeba pompowania wody szczególnie silnie zanieczyszczonej, z domieszkami o ziarnistości do 50 mm. Dzięki wolnemu przelotowi 50 mm, pompy te pompują substancje stałe i włókna w sposób szybki i niezawodny, a przede wszystkim bez powstawania zatorów i zatkań!

W przypadku zastosowania w głębokich studzienkach zalecamy użycie zespołów sprzęgających, z których pomocą można w łatwy sposób wyciągnąć pompę ze studzienki w celu naprawy, czy konserwacji. Kontrolowana komora olejowa i odporna na ścieranie, specjalne uszczelnienie z pierścieniami ślizgowymi, zapewniają pompom długą żywotność. Wbudowane na stałe termostaty uzwojeniu zabezpieczają silnik przed przeciążeniem.

Do automatycznej kontroli komory olejowej można stosować dodatkowe urządzenie do kontroli uszczelnień.

Długość przewodów pomp wynosi 10 m. Pompy z napędem trójfazowym z wyłącznikiem automatycznym US 155 DS wyposażone są we wtyczkę zabezpieczającą silnik, typu CEE z przełącznikiem kolejności faz.

Pompy do wody zanieczyszczonej spełniają wymogi odpowiednich przepisów budowlanych i badań.

Pomp tych nie wolno stosować do pompowania ścieków z toalet oraz instalacji pisuarowych.



Charakterystyka

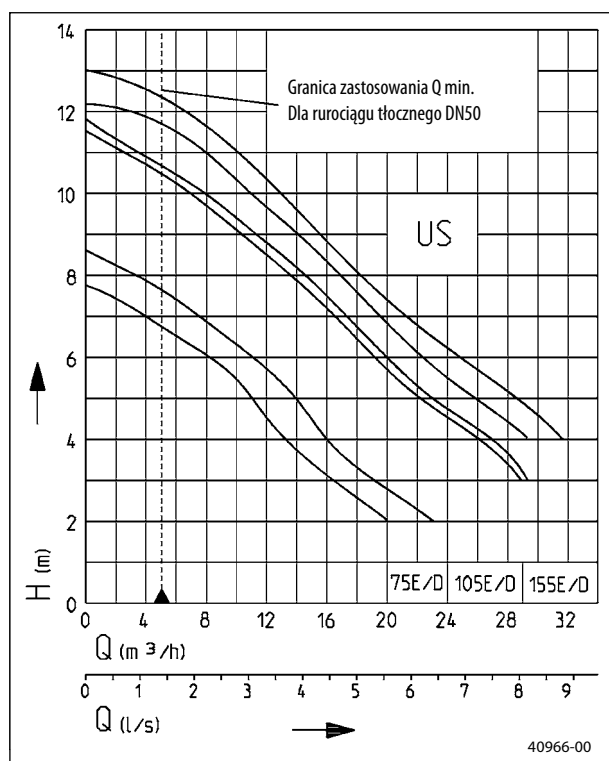

Zastrzega się prawo do dokonywania zmian zastrzeżone Tolerancja mocy i wydajności zgodna z normą ISO 9906

Zgodnie z normą DIN EN 12056, minimalna prędkość przepływu w rurociągu tłoczno musi wynosić 0,7 m/s. Wielkość tą uwzględniono na wykresie Q-H jako granicę stosowania.

- Dopuszczalna praca na sucho
- Łatwa konserwacja dzięki zabudowie na stopie
- Wolny przelot 50 mm
- Kontrolowana komora olejowa
- Uszczelnienie pierścieniami ślizgowymi SiC niezależnie od kierunku obrotów
- Wejście kablowe zalane szczeliwem wodoszczelnym



Pompy do wody zanieczyszczonej US 75-155

Wolny przelot 50 mm

Pompy do wody zanieczyszczonej US 75-155

Typ	Maksymalne wymiary Wys. x szer. x głęb.	Króciec tłoczny	Wolny przelot	Typ przewodu H07RN-F-	Długość przewodu	Masa ok.	Nr art.
US 75 E	395 x 200 x 230 mm	2"	50 mm	3G1,0	10 m	13,0 kg	JP 09406
US 75 D	395 x 200 x 230 mm	2"	50 mm	4G1,0	10 m	13,0 kg	JP 09404
US 105 E	425 x 200 x 230 mm	2"	50 mm	3G1,0	10 m	14,5 kg	JP 09410
US 105 D	425 x 200 x 230 mm	2"	50 mm	4G1,0	10 m	15,0 kg	JP 09408
US 155 E*	450 x 200 x 230 mm	2"	50 mm	3G1,0	10 m	16,0 kg	JP 09388
US 155 D*	450 x 200 x 230 mm	2"	50 mm	4G1,0	10 m	16,5 kg	JP 09390
US 75 ES	395 x 240 x 335 mm	2"	50 mm	3G1,0	10 m	13,0 kg	JP 09407
US 75 DS	395 x 240 x 335 mm	2"	50 mm	4G1,0	10 m	13,5 kg	JP 09405
US 105 ES	425 x 238 x 335 mm	2"	50 mm	3G1,0	10 m	15,0 kg	JP 09411
US 105 DS	425 x 238 x 335 mm	2"	50 mm	4G1,0	10 m	15,5 kg	JP 09409
US 155 ES	450 x 240 x 335 mm	2"	50 mm	3G1,0	10 m	16,5 kg	JP 09389
US 155 DS**	450 x 240 x 335 mm	2"	50 mm	4G1,0	10 m	17,5 kg	JP 09391

* bez wtyczki ** wtyczka zabezpieczająca silnik typu CEE z przełącznikiem kolejności faz

Parametry

Typ	Wysokość tłoczenia H [m]	2	3	4	5	6	7	8	9	10	11	12
US 75 E/ES	Wydajność Q [m ³ /h]	20	16	13	10	7	4					
US 75 D/DS		23	19	16	12	10	7	3				
US 105 E/ES			28	25	22	19	16	13	10	7	3	
US 105 D/DS			29	26	23	20	17	14	11	8	4	
US 155 E/ES				29	26	22	20	16	14	11	8	2
US 155 D/DS				31	28	25	21	19	16	13	10	6

Dane elektryczne

Typ	Rodzaj prądu	Napięcie Volt	Moc silnika kW		Prędkość obrotowa min ⁻¹	Prąd Amper	Zabezpieczenie silnika	Wtyczka
			P ₁	P ₂				
US 75 E/ES	prąd przemienny	1/N/PE~230	0,83	0,50	2510	3,9	zintegrowane	Styk ochronny
US 75 D/DS	prąd 3-fazowy	3/PE~400	0,85	0,60	2800	1,4	zintegrowane	CEE-
US 105 E/ES	prąd przemienny	1/N/PE~230	1,37	0,98	2700	6,0	zintegrowane	Styk ochronny
US 105 D/DS	prąd 3-fazowy	3/PE~400	1,36	1,06	2740	2,4	zintegrowane	CEE-
US 155 E	prąd przemienny	1/N/PE~230	1,60	1,21	2814	7,5	zewnętrzne*	-
US 155 ES	prąd przemienny	1/N/PE~230	1,60	1,21	2814	7,5	zintegrowane	Styk ochronny**
US 155 D	prąd 3-fazowy	3/PE~400	1,70	1,41	2815	3,1	zewnętrzne*	-
US 155 DS	prąd 3-fazowy	3/PE~400	1,70	1,41	2815	3,1	zintegrowane	CEE-**

* wymagania dodatkowe - patrz dane techniczne, wzgl. osprzęt ** Wtyczka zabezpieczająca silnik

Wymiary główne US 75 do US 155 (mm)

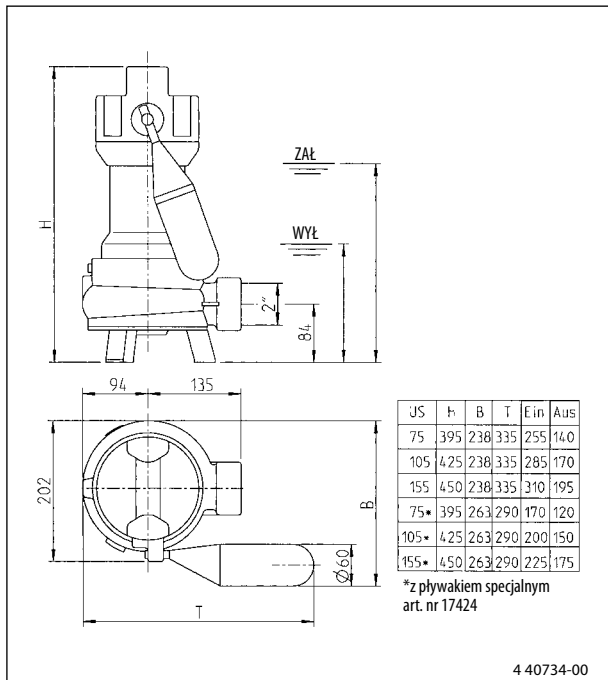



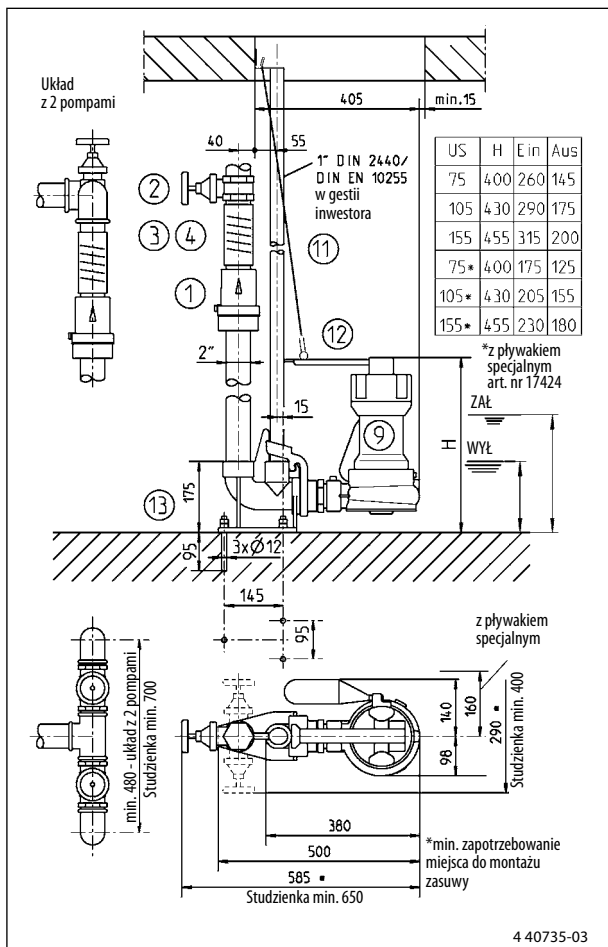





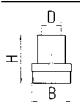
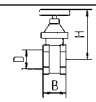

Wymiary główne z GR 50 S (mm)

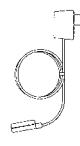
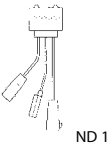
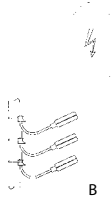

Pompy do wody zanieczyszczonej US 75-155
Wolny przelot 50 mm

Osprzęt

		Nr art.	75 E	75 ES	75 D	75 DS				
Pompa bez wtyku (do podłączenia do sterownika układu dwupompowego)										
	① Zawór zwrotny klapowy DIN EN 12050-4	2" (DN 50), PN 4	H 150	B 120	D 2"	JP 00326	•	•	•	•
	Zawór zwrotny kulowy DIN EN 12050-4	2" (DN 50), PN 6	185	155	2"	JP 09857	•	•	•	•
	② Zasuwa odcinająca	2" (DN 50), PN 16	H 140	B max. 67	D 2"	JP 11838	•	•	•	•
	③ Łącznik elastyczny	2" (DN 50), PN 4	H 150	D 63		JP 17194	•	•	•	•
	④ Opaska zaciskowa	2"				JP 03572	•	•	•	•
	⑤ Kolano 2"					JP 14230	•	•	•	•
	⑥ Włącznik alarmu z przełącznikiem stykowym, oddzielny, zależny od sieci, ze stykiem bezpotencjałowym i przewodem 3 m					JP 16723		•		•
	Włącznik alarmu jw. z przewodem 9,5 m					JP 24434		•		•
	Włącznik alarmu z wyłącznikiem pralki z przełącznikiem stykowym, oddzielny, zależny od sieci, z przewodem 3 m					JP 25090	•	•	•	•
	Włącznik alarmu z wyłącznikiem pralki jw. z przewodem 9,5 m					JP 25091	•	•	•	•
	⑦ Sterowniki do instalacji z jedną pompą (opis - p. sterowniki)									
	NE 1 (prąd przemienny) z wyłącznikiem stykowym 3,0 m					JP 16710	•			
	NE 2 (prąd przemienny) z wyłącznikiem stykowym 9,5 m					JP 16711	•			
	ND 1 (prąd trójfazowy) z wyłącznikiem stykowym 3,0 m					JP 16712			•	
	ND 3 (prąd trójfazowy) z wyłącznikiem stykowym 9,5 m					JP 16713			•	
	NE 1A (prąd przemienny) z wyłącznikiem stykowym 3,0 m i alarmem					JP 16714	•			
	NE 2A (prąd przemienny) z wyłącznikiem stykowym 9,5 m i alarmem					JP 16715	•			
	ND 1A (prąd trójfazowy) z wyłącznikiem stykowym 3,0 m i alarmem					JP 16716			•	
	ND 3A (prąd trójfazowy) z wyłącznikiem stykowym 9,5 m i alarmem					JP 16717			•	
	Przeciwcieżar (1 sztuka)					JP 17541	•		•	
	Sterowniki do układu z dwiema pompami (opis - p. sterowniki)									
	BD 00 E (prąd przemienny)					JP 00482	•			
	BD 00 (prąd trójfazowy)					JP 00299			•	
	BD 25 (prąd trójfazowy)					JP 00302				
	Zestaw wyłączników zanurzeniowych B z 3 wyłącznikami stykowymi 9,5 m i uchwytem przewodu					JP 16725	•		•	
	BmG z 3 wyłącznikami stykowymi 9,5 m i przeciwcieżarem					JP 16726	•		•	
Wtyczka ochronna silnika – 8 A, 230 V (bez sterownika poziomu)					JP 40770					
Wtyczka ochronna silnika – 2,5–4 A, 400 V (bez sterownika poziomu)					JP 40773					
	⑧ Akumulator do alarmu niezależnego od sieci					JP 07562	•	•	•	•
	⑨ Czujnik szczelności DKG					JP 00252	•	•	•	•
	⑩ Pływak specjalny do niskich poziomów									
	załączania US 75 ZAŁ/WYŁ	US 105 ZAŁ/WYŁ	US 155 ZAŁ/WYŁ			JP 17424		•		•
	bez GR 170/120 mm	200/150 mm	225/175 mm							
z GR 175/125 mm	205/155 mm	230/180 mm								
	⑪ Łańcuch z 2 ogniwami pierścieniowymi DIN 766, 2,5 m, 320 kg					JP 19189	•	•	•	•
	Łańcuch nierdz. z 5 ogniwami pierścieniowymi, 1 szelka NG 10, DIN 766, 2,5 m, 200 kg					JP 23986	•	•	•	•
	⑫ Szklka A 0,6					JP 13402	•	•	•	•
	⑬ Stopa sprzęgająca GR 50 S					JP 40740	•	•	•	•
	Stopa sitowa, wolny przelot 10 mm					JP 25135	•	•	•	•
	Stopa nierdzewna, wolny przelot 50 mm					JP 40632	•	•	•	•

** tylko dla instalacji jednopompowych ■ w połączeniu z dodatkową wtyczką zabezpieczającą silnik ○ Sterownik na życzenie

Pompy do wody zanieczyszczonej US 75-155

Wolny przelot 50 mm

Dane techniczne

Pompa

Pionowa, jednostopniowa, zatapialna, wirnik wolnoprzelotowy, obudowa pierścieniowa z wolnym wlotem. wolny przelot 50 mm, poziomy króciec tłoczny 2" (gwint wewnętrzny).

Łożyskowanie

Wał wspólny pompy i silnika, na łożyskach kulkowych bezobrotowych, ze smarem na cały okres eksploatacji, łożyska kulkowe z komorą smarową.

Uszczelnienie

Uszczelnienie na pierścieniach ślizgowych z węgla krzemu, komora olejowa i podwójne uszczelnienie wału po stronie komory silnika, dopuszczalna praca na sucho, możliwość podłączenia urządzenia do kontroli uszczelnień.

Silnik

Całkowicie zatapialny, stopień ochrony IP 68, klasa izolacji B, termostaty uzwojeniowe do zabezpieczenia silnika przed przegrzaniem, załączanie za pomocą wtyczki lub automatycznie - za pomocą wbudowanego wyłącznika lub kulowego wyłącznika zanurzeniowego.

US 155: Do zabezpieczenia silnika, inwestor powinien zamocować w sterowniku wyłącznik ochronny silnika, nastawiany na prąd znamionowy pompy.

Materiały

Obudowa spiralna z żeliwa szarego GG, dopływ: wąż gumowy. osłona tablicy rozdzielczej, otwarty wirnik, pokrywa obudowy pierścieniowej z GFK, obudowa silnika i wał ze stali szlachetnej.

Montaż

Pompę należy zamontować w pozycji stojącej albo na stopie sprzęgającej GR 50 S.

Dostawa

Pompa gotowa do podłączenia, zgodna z normą DIN EN 12050, z przewodem o długości 10 m. Dołączone stopy z GFK.

US 155: Pompy bez wyłącznika - z wolnym końcem przewodu, Pompy z wyłącznikiem automatycznym - z wtyczką CEE z zabezpieczeniem silnika oraz przełącznikiem kolejności faz (prąd trójfazowy) albo z wtyczką zabezpieczającą silnik z zestykiem ochronnym (prąd przemienny).