

Link do produktu: <https://hydromet.net.pl/pompa-calpeda-mxv-32-410d-230400v-p-1346.html>

Pompa Calpeda MXV 32-410/D (230/400V)

Dostępność	Na zamówienie
Czas wysyłki	10 dni
Producent	CALPEDA

Opis produktu



MXV 32-410/D - pompy pionowe, wielostopniowe, z wirnikami zamkniętymi, IN-LINE, z króćcami ssawnym i tłocznym umiejscowionymi w tej samej osi. Wszystkie części mające kontakt z medium wykonane są ze stali nierdzewnej chromowo-niklowej, z odpornymi na korozję łożyskami. Łożyska są smarowane poprzez pompowane medium.

Silnik chłodzony jest poprzez pompowane medium przepływające pomiędzy osłoną silnika a osłoną zewnętrzną. Usunięcie uszczelnienia mechanicznego bez demontażu silnika (dla MXV 50, MXV 100 z silnikami o mocy powyżej 4 kW).

Pompa wyposażona jest w łożysko wzdłużne oraz sprzęgło tulejowe do zainstalowania dowolnego standardowego silnika o budowie IM V1.

Silnik:

Standardowy: dwupolowy silnik indukcyjny, częstotliwość 50 Hz ($n \approx 2900$ obr/min).
Konstrukcja IM V1 (EN 60034-7).

Silnik przystosowany do pracy z falownikiem.

Klasyfikacja IE3 dla silników trójfazowych.

Wersja z falownikiem (na żądanie).

Oznaczenie

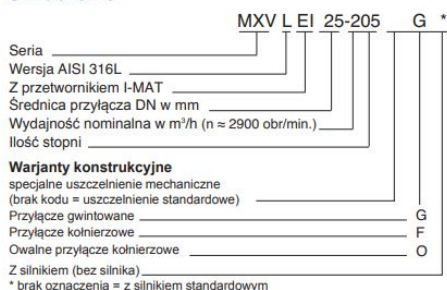



Dane techniczne:

- Napięcie zasilania - **230 lub 400 V (2,2 kW)**
- Wydajność maksymalna - **133,3 l/min (8 m³/h)**
- Wydajność podnoszenia maks. - **114 m (11,4 bar)**
- Maks. dopuszczalne ciśnienie robocze - **25 bar (16 barów dla pomp z owalnymi kołnierzami)**
- Temperatura medium - **od -15 °C do +110°C (do +120 °C dla MXV 50)**
- Temperatura otoczenia - **do +40°C**
- Przyłącze - **GW 5/4" lub DN32**
- Poziom ochrony - **IP 55**
- Klasa izolacji - **F**

Właściwości specjalne na żądanie:

- Kołnierze ze stali chromowo-niklowej
- O-ringi z FPM
- Inne uszczelnienia mechaniczne
- Częstotliwość 60 Hz
- Montaż silnika wskazanego przez klienta (jeżeli jest dostępny)
- Silnik jednofazowy 230 V do 2,2 kW
- Inne wartości napięć

Zastosowanie:

- Do systemów zasilania wodnego
- Do mediów czystych, niewybuchowych, bez ciał stałych, materii włóknistych lub ściernych (na żądanie: materiały odpowiednio przystosowane)
- Uniwersalna pompa do użytku przemysłowego i prywatnego, dla systemów utrzymywania ciśnienia, systemów przeciwpożarowych, systemów nawadniania z wysokim ciśnieniem
- Do rolnictwa oraz do obiektów sportowych

Dane:

Typ pompy	230 V		400 V		Moc silnika		Q m³/h l/min	H																
	A*	A*	kW	HP	kW	HP		0	2,5	3	3,5	4	4,5	5	6	7	8							
MXV 32-404/D	4,7	2,7	1,1	1,5	0	41,6	50	58,3	66,6	75	83,3	100	116,6	133,3	45	41,5	40	38,5	36,5	34,5	32,5	27,5	22	14,5
MXV 32-405/D	4,7	2,7	1,1	1,5	56	51,5	50	48	46	43,5	41	34,5	27,5	18,5	56	51,5	50	48	46	43,5	41	34,5	27,5	18,5
MXV 32-406/D	7,4	4,3	1,5	2	68	62	60	58	55,5	52,5	49,5	42	33,5	22,5	68	62	60	58	55,5	52,5	49,5	42	33,5	22,5
MXV 32-407/D	7,4	4,3	1,5	2	79,5	72,5	70,5	68	65	61,5	58	49	39	26,5	79,5	72,5	70,5	68	65	61,5	58	49	39	26,5
MXV 32-408/D	9,2	5,3	2,2	3	91	83	80,5	78	74	70	66	56	44,5	30	91	83	80,5	78	74	70	66	56	44,5	30
MXV 32-410/D	9,2	5,3	2,2	3	114	104	101	97,5	93	88	83	70	56	38	114	104	101	97,5	93	88	83	70	56	38
MXV 32-412/C	11,4	6,6	3	4	136	124	121	117	111	105	99,5	84	67	45,5	136	124	121	117	111	105	99,5	84	67	45,5
MXV 32-414/C	11,4	6,6	3	4	159	145	141	136	130	123	116	98	78	53	159	145	141	136	130	123	116	98	78	53
MXV 32-416/D		9,6	4	5,5	182	166	161	156	148	140	132	112	89,5	60,5	182	166	161	156	148	140	132	112	89,5	60,5
MXV 32-418/D		9,6	4	5,5	205	187	181	175	167	158	149	126	100	68	205	187	181	175	167	158	149	126	100	68

Wykresy charakterystyk i sprawności dla n ≈ 2900 obr/min

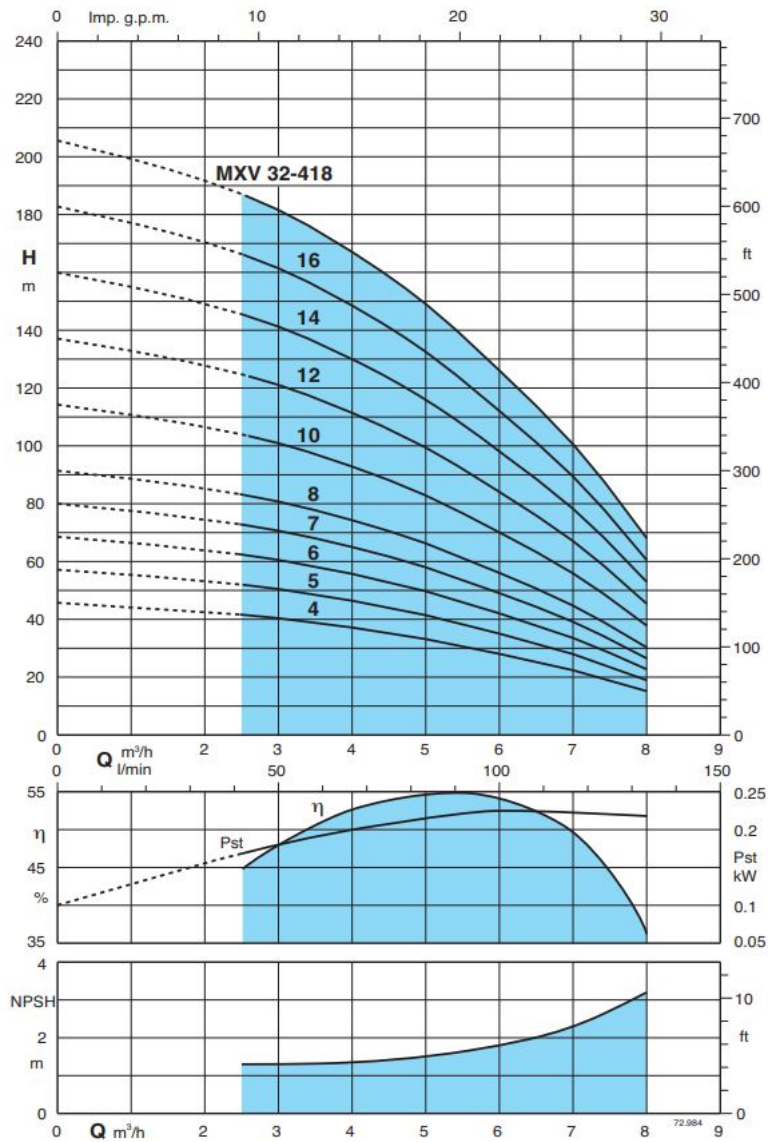

Wymiary i wagi

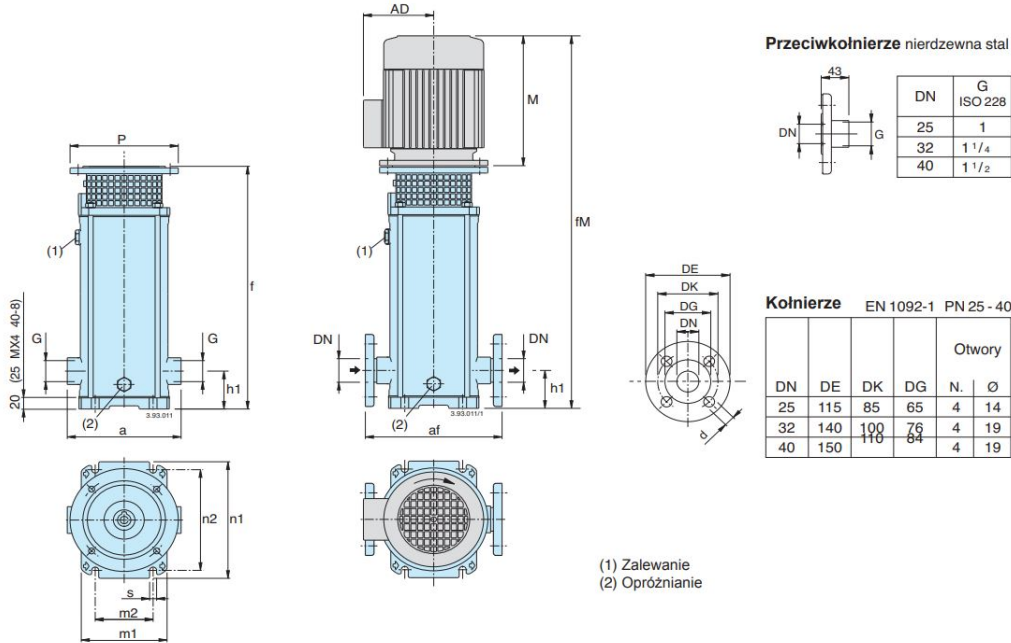

Pompa	Silnik		MXV (G) przyłącza gwintowane	MXV (F) przyłącza kołnierzowe	mm											BEZ SILNIKA (3) kg(5)	Z SILNIKIEM (4) kg(5)			
	kW	HP			G ISO 228	a	DN	af	h1	f	(5) M	fM	P	(5) AD	n1			n2	m1	m2
MXV 25-204/C	0,75	1	M80 V1	G1	215	25	250	75	372	255	627	200	127,5	210	180	150	100	12,5	18	30,2
MXV 25-205/C	0,75	1	M80 V1	G1	215	25	250	75	396	255	651	200	127,5	210	180	150	100	12,5	19	31,2
MXV 25-206/D	1,1	1,5	M80 V1	G1	215	25	250	75	420	255	675	200	127,5	210	180	150	100	12,5	20	33,3
MXV 25-207/D	1,1	1,5	M80 V1	G1	215	25	250	75	444	255	699	200	127,5	210	180	150	100	12,5	21	34,3
MXV 25-208/D	1,5	2	M90 V1	G1	215	25	250	75	478	255	733	200	127,5	210	180	150	100	12,5	22	37,2
MXV 25-210/D	1,5	2	M90 V1	G1	215	25	250	75	526	255	781	200	127,5	210	180	150	100	12,5	23	38,2
MXV 25-212/D	2,2	3	M90 V1	G1	215	25	250	75	574	295	869	200	127,5	210	180	150	100	12,5	25	43,1
MXV 25-214/D	2,2	3	M90 V1	G1	215	25	250	75	622	295	917	200	127,5	210	180	150	100	12,5	26	44,1
MXV 25-216/C	3	4	M100 V1	G1	215	25	250	75	680	311	991	250	137,5	210	180	150	100	12,5	29	54,6
MXV 25-218/C	3	4	M100 V1	G1	215	25	250	75	728	311	1039	250	137,5	210	180	150	100	12,5	31	56,6
MXV 25-220/C	3	4	M100 V1	G1	215	25	250	75	776	311	1087	250	137,5	210	180	150	100	12,5	32	57,6
MXV 32-404/D	1,1	1,5	M80 V1	G1 1/4	215	32	250	75	372	255	627	200	127,5	210	180	150	100	12,5	19	31,2
MXV 32-405/D	1,1	1,5	M80 V1	G1 1/4	215	32	250	75	396	255	651	200	127,5	210	180	150	100	12,5	20	32,2
MXV 32-406/D	1,5	2	M90 V1	G1 1/4	215	32	250	75	430	255	685	200	127,5	210	180	150	100	12,5	21	36,2
MXV 32-407/D	1,5	2	M90 V1	G1 1/4	215	32	250	75	454	255	709	200	127,5	210	180	150	100	12,5	22	37,2
MXV 32-408/D	2,2	3	M90 V1	G1 1/4	215	32	250	75	478	295	773	200	127,5	210	180	150	100	12,5	23	41,1
MXV 32-410/D	2,2	3	M90 V1	G1 1/4	215	32	250	75	526	295	821	200	127,5	210	180	150	100	12,5	24	42,1
MXV 32-412/C	3	4	M100 V1	G1 1/4	215	32	250	75	584	311	895	250	137,5	210	180	150	100	12,5	27	52,6
MXV 32-414/C	3	4	M100 V1	G1 1/4	215	32	250	75	632	311	943	250	137,5	210	180	150	100	12,5	29	54,6
MXV 32-416/D	4	5,5	M112 V1	G1 1/4	215	32	250	75	680	311	991	250	137,5	210	180	150	100	12,5	30	57,8
MXV 32-418/D	4	5,5	M112 V1	G1 1/4	215	32	250	75	728	311	1039	250	137,5	210	180	150	100	12,5	31	58,8
MXV 40-804/D	1,5	2	M90 V1	G1 1/2	225	40	280	80	411	255	666	200	127,5	246	215	190	130	14	21	36,2
MXV 40-805/D	2,2	3	M90 V1	G1 1/2	225	40	280	80	441	295	736	200	127,5	246	215	190	130	14	22	40,1
MXV 40-806/D	2,2	3	M90 V1	G1 1/2	225	40	280	80	471	295	766	200	127,5	246	215	190	130	14	23	41,1
MXV 40-807/C	3	4	M100 V1	G1 1/2	225	40	280	80	511	311	822	250	137,5	246	215	190	130	14	25	50,6
MXV 40-808/C	3	4	M100 V1	G1 1/2	225	40	280	80	541	311	852	250	137,5	246	215	190	130	14	26	51,6
MXV 40-810/D	4	5,5	M112 V1	G1 1/2	225	40	280	80	601	311	912	250	137,5	246	215	190	130	14	28	55,8
MXV 40-811/D	4	5,5	M112 V1	G1 1/2	225	40	280	80	631	311	942	250	137,5	246	215	190	130	14	29	56,8
MXV 40-813/C	5,5	7,5	M132 V1	G1 1/2	225	40	280	80	711	339	1050	300	159,5	246	215	190	130	14	35	77,3
MXV 40-815/C	5,5	7,5	M132 V1	G1 1/2	225	40	280	80	771	339	1110	300	159,5	246	215	190	130	14	36	78,3
MXV 40-817/C	7,5	10	M132 V1	G1 1/2	225	40	280	80	831	339	1170	300	159,5	246	215	190	130	14	38	85,7
MXV 40-819/C	7,5	10	M132 V1	G1 1/2	225	40	280	80	891	339	1230	300	159,5	246	215	190	130	14	39	86,7

(3) MXV (F) = MXV (G) + 1kg (4) z silnikiem standardowym (5) waga netto

Podłączenie do instalacji

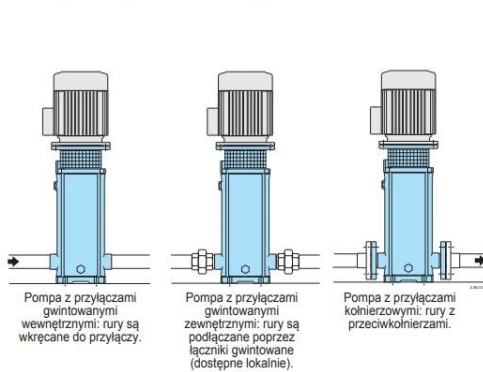

Instalacja

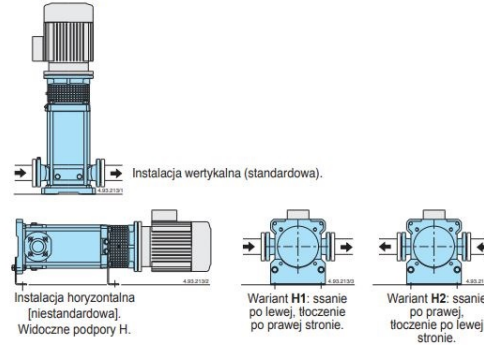

Cechy

Standardowy silnik o długiej żywotności

Pompa z łożyskiem wzdłużnym bez dodatkowych obciążeń osiowych na łożyska silnika. Można zastosować dowolną standardową konstrukcję silnika V1 (odpowiednią do podnoszenia w pozycji pionowej).

Łatwy montaż silnika

Dzięki jednoczęściowemu złączu tulejowemu zespół pompy może być dostarczony w pełni zmontowany również bez silnika. Eliminuje to ryzyko uszkodzenia spowodowanego przesunięciem wału pompy podczas transportu. Silnik jest po prostu wkładany w złącze i mocowany do kołnierza bez konieczności dostosowywania położenia osiowego wału pompy.

Usuwanie uszczelnienia mechanicznego

Łatwe usuwanie uszczelnienia mechanicznego bez demontażu silnika (dla MXV 50-15, MXV 50-20 i MXV 100 z silnikami o mocy powyżej 4 kW).



Dodatkowe bezpieczeństwo

Jednoczęściowa osłona sprzęgła do demontażu tylko za pomocą narzędzia, umieszczonego wokół łącznika, uniemożliwia przypadkowe zniszczenie sprzęgła.

Niski koszt instalacji

Pionowa konstrukcja o zmniejszonej wysokości pompy do montażu w małych pomieszczeniach.
Połączenie liniowe w celu uproszczenia układu rurociągów z możliwością wstawienia pompy w przewody w prostej linii.
Demontaż, kontrola lub czyszczenie części wewnętrznych bez usuwania przewodów rurowych.

Solidny i niezawodny

Pojedyncza konstrukcja PN 25 do wszystkich rozmiarów pomp.
Dysze ssące i tłoczące umieszczone w linii pochłaniają obciążenia rurociągu na pompie bez tworzenia zniekształcających obciążeń powodujących lokalne tarcie i wczesne zużycie.
Kompaktowe i solidne wsporniki łącznika utrzymują pewne ustawienie między częściami obrotowymi i stałymi, redukując wibracje.
Konstrukcja górnej pokrywy zapobiega uwięzieniu powietrza wokół uszczelnienia mechanicznego.

Niski poziom hałasu

Cichą pracę zapewnia konstrukcja grubych ścian zewnętrznych oraz wypełnionej wodą przestrzeni wokół stopni.

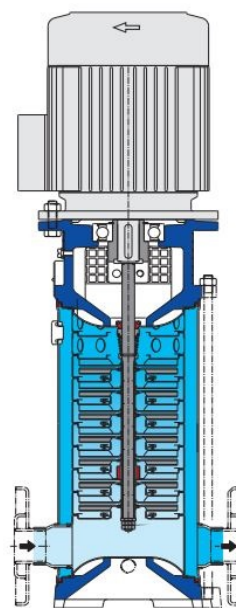

MXV 25, 32, 40, 50

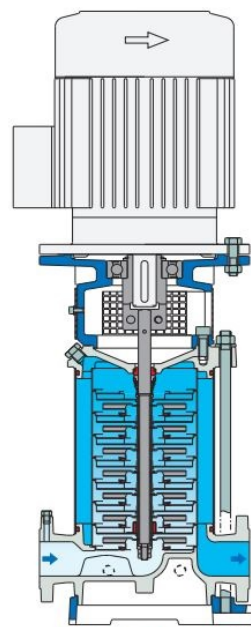

MXV 65, 80



[>>>więcej](#)

Produkt posiada dodatkowe opcje:

zasilanie: 230V , 400V